

Item	Descrição	Quantidade	Valor Unitário	Valor Total
01
02
03
04
05
06
07
08
09
10
11
12
13
14
15
16
17
18
19
20
21
22
23
24
25
26
27
28
29
30
31
32
33
34
35
36
37
38
39
40
41
42
43
44
45
46
47
48
49
50

Processo Administrativo

Edital n° _____

Modalidade _____

File _____

Rubrica _____

PREFEITURA MUNICIPAL DE SANTO ANTONIO DE PADUA

REFORMA DA PRAÇA MONSENHOR DINIZ

SANTO ANTONIO DE PADUA

BAIRRO TAVARES

Projeto Básico de Edificações (Estrutura Alçofisque 02, banheiros e vestiários)

Iniciada 06/07

Processo Administrativo

N° 2177 / 2014

Edital n° 022 / 2014

Modalidade CONCURSO PÚBLICO

File _____

Rubrica _____

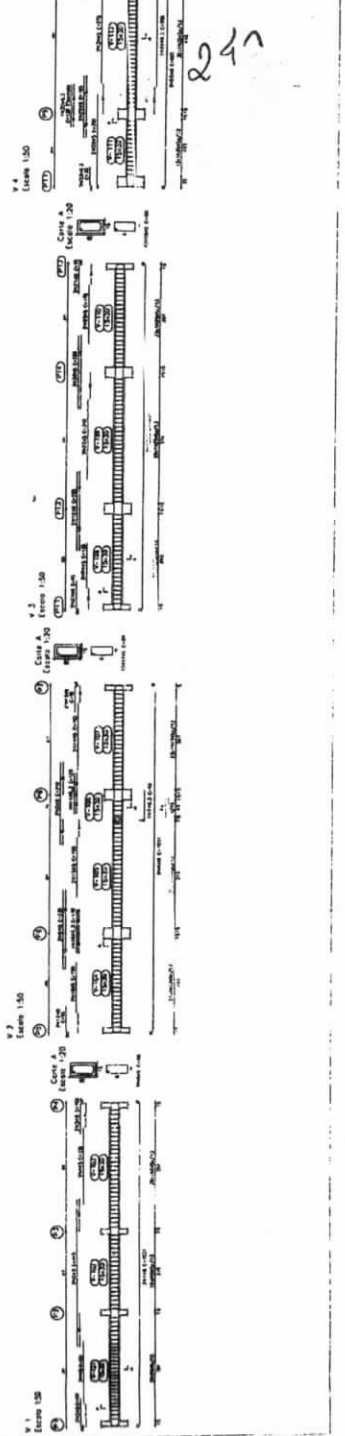
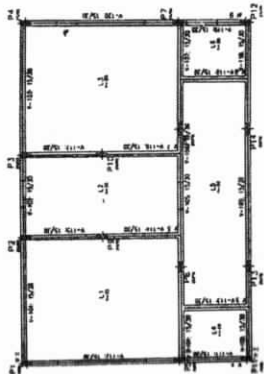
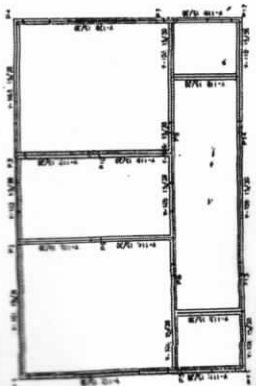
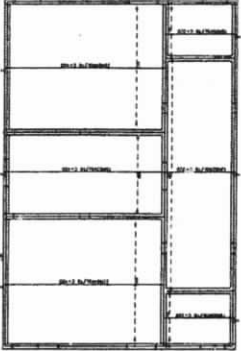
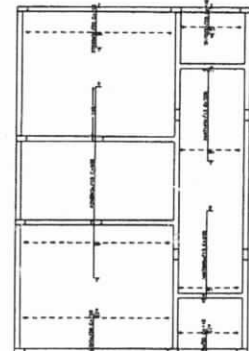
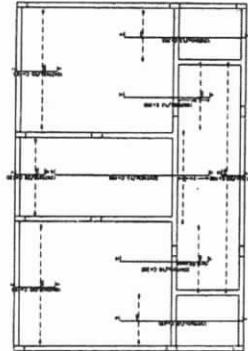
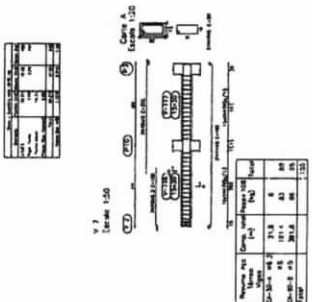
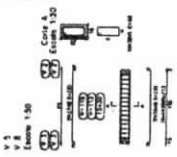
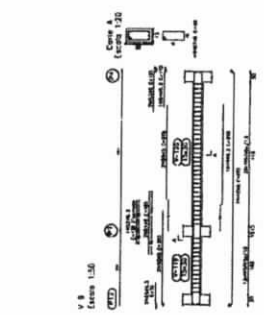

Item	Descrição	Quantidade	Valor Unitário	Valor Total
01
02
03
04
05
06
07
08
09
10
11
12
13
14
15
16
17
18
19
20
21
22
23
24
25
26
27
28
29
30
31
32
33
34
35
36
37
38
39
40
41
42
43
44
45
46
47
48
49
50

Item	Descrição	Quantidade	Valor Unitário	Valor Total
01
02
03
04
05
06
07
08
09
10
11
12
13
14
15
16
17
18
19
20
21
22
23
24
25
26
27
28
29
30
31
32
33
34
35
36
37
38
39
40
41
42
43
44
45
46
47
48
49
50

24

Item	Descrição	Quantidade	Valor Unitário	Valor Total
1
2
3
4
5
6
7
8
9
10
11
12
13
14
15
16
17
18
19
20
21
22
23
24
25
26
27
28
29
30
31
32
33
34
35
36
37
38
39
40
41
42
43
44
45
46
47
48
49
50
51
52
53
54
55
56
57
58
59
60
61
62
63
64
65
66
67
68
69
70
71
72
73
74
75
76
77
78
79
80
81
82
83
84
85
86
87
88
89
90
91
92
93
94
95
96
97
98
99
100

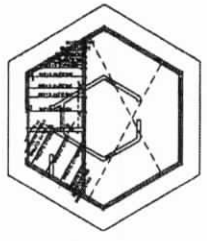

Item	Descrição	Quantidade	Valor Unitário	Valor Total
1
2
3
4
5
6
7
8
9
10
11
12
13
14
15
16
17
18
19
20
21
22
23
24
25
26
27
28
29
30
31
32
33
34
35
36
37
38
39
40
41
42
43
44
45
46
47
48
49
50
51
52
53
54
55
56
57
58
59
60
61
62
63
64
65
66
67
68
69
70
71
72
73
74
75
76
77
78
79
80
81
82
83
84
85
86
87
88
89
90
91
92
93
94
95
96
97
98
99
100

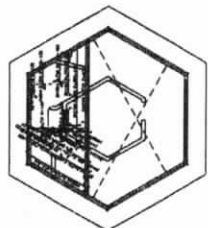

Item	Descrição	Quantidade	Valor Unitário	Valor Total
1
2
3
4
5
6
7
8
9
10
11
12
13
14
15
16
17
18
19
20
21
22
23
24
25
26
27
28
29
30
31
32
33
34
35
36
37
38
39
40
41
42
43
44
45
46
47
48
49
50
51
52
53
54
55
56
57
58
59
60
61
62
63
64
65
66
67
68
69
70
71
72
73
74
75
76
77
78
79
80
81
82
83
84
85
86
87
88
89
90
91
92
93
94
95
96
97
98
99
100

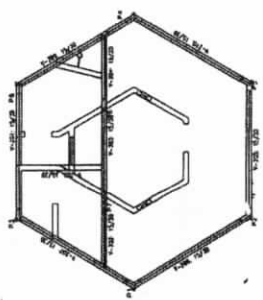

Item	Descrição	Quantidade	Valor Unitário	Valor Total
1
2
3
4
5
6				

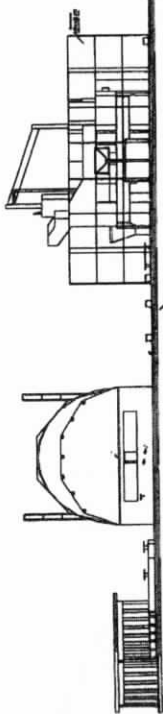

Fachada Geral da Praça
Esc.: 1:125

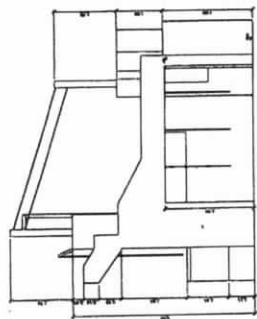

Escalada de Aventura
Esc.: 1:75

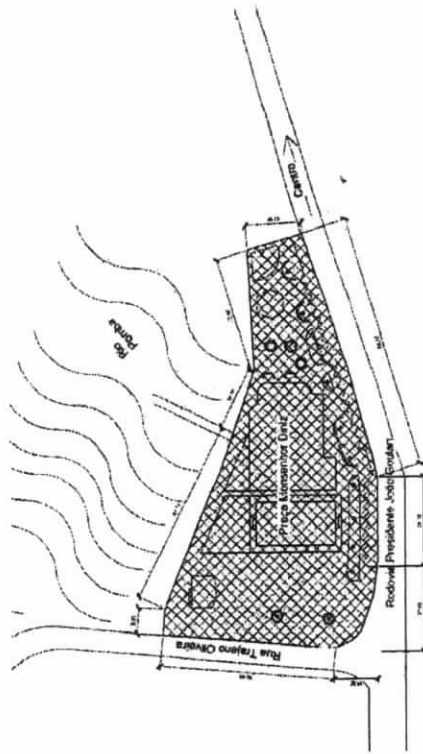

Planta de situação
Sem Escala

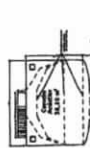

Gratuito. Indicação de localização

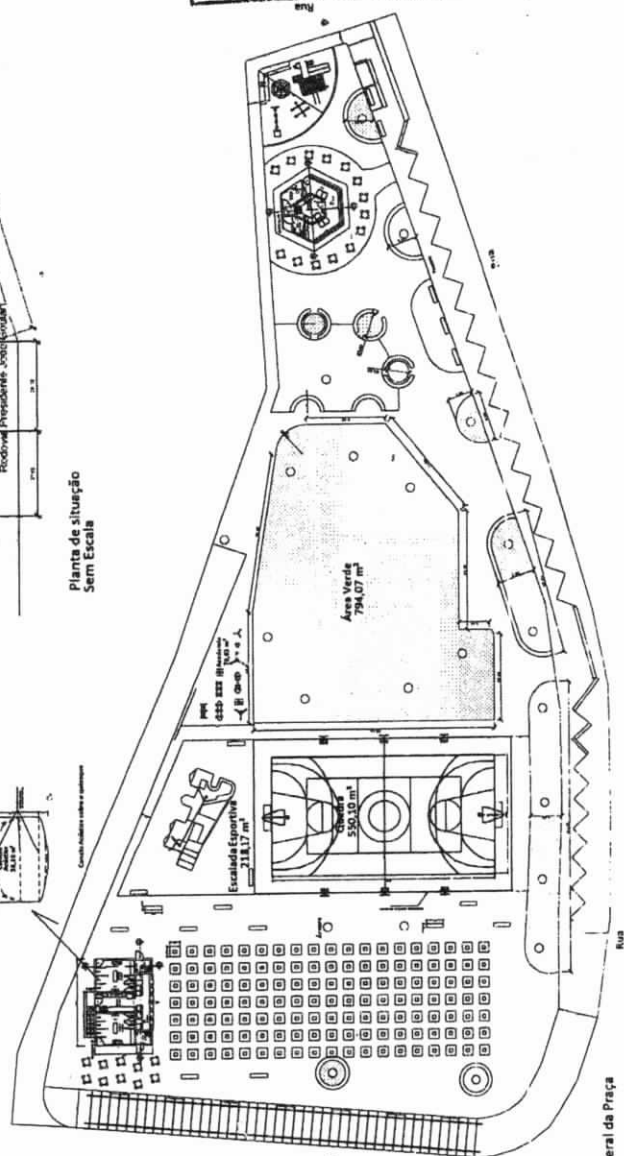

Planta Base Geral da Praça
Esc.: 1:200

Legenda

○	Árvore
—	Banco
⊞	Refletores
■	Vegetação

RESUMO URBANIZAÇÃO

ESPECIFICAÇÃO	Quantidade
ÁREA INTERVENIÇÃO 0,10 CA C/COM 0,10 MPA E REESTRUTURA	495,30 m²
ÁREA DE VEGETAÇÃO	306,27 m²
ÁREA DE PISO INTERVENIÇÃO ÁREA DE PISO DE CONCRETO SAPÉIS	495,30 m² 901,19 m²

Área Total: 5.742,48 m²

Processo Administrativo
Nº 2.177 / 2014
Edital nº 022 / 2014
Modalidade: CONCORRÊNCIA

[Handwritten Signature]
Rubrica

PREFEITURA MUNICIPAL DE SANTO ANTONIO DE PÁDUA	
BARRIO LAVAREDES	
SANTO ANTONIO DE PÁDUA BARRIO LAVAREDES	
Plantas Base e Elevação da Praça	
Indicada	03/07

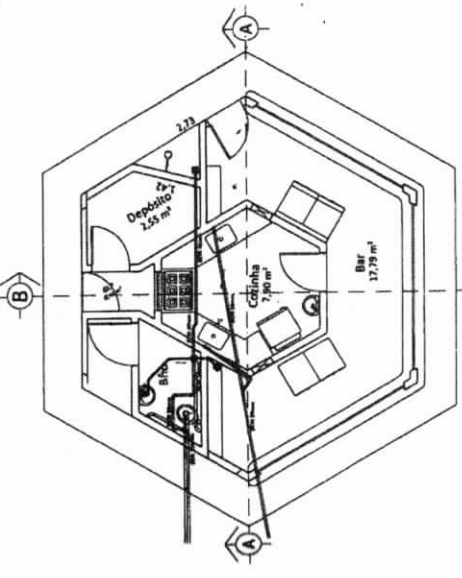

Planta baixa (esgoto) do quiosque 01
Lote 17/9

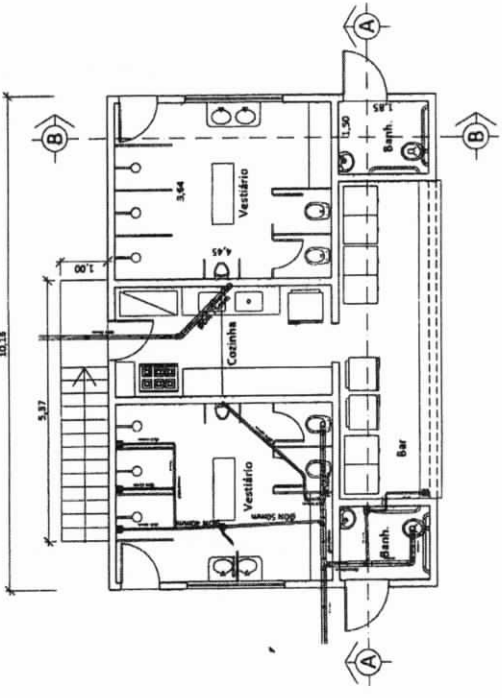

Planta baixa (esgoto) do quiosque 02, vestiários e banheiros
Lote 17/9

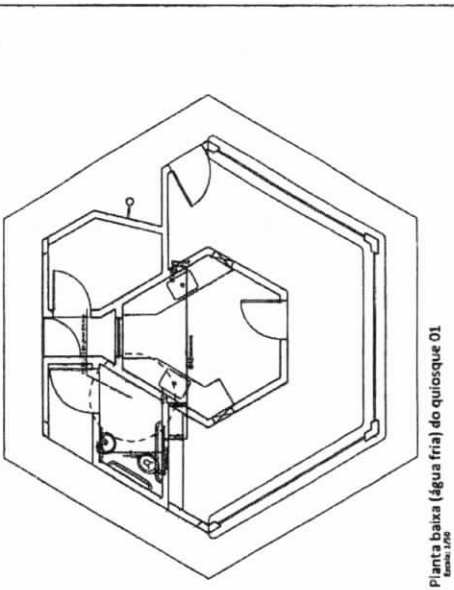

Planta baixa (água fria) do quiosque 01
Lote 17/9

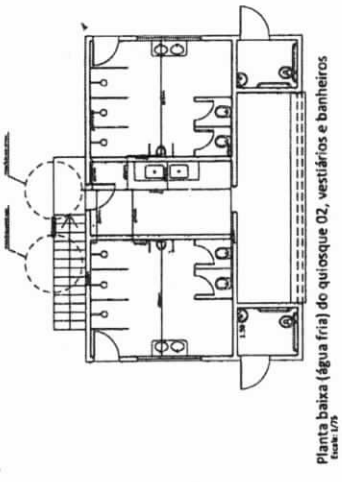

Planta baixa (água fria) do quiosque 02, vestiários e banheiros
Lote 17/9

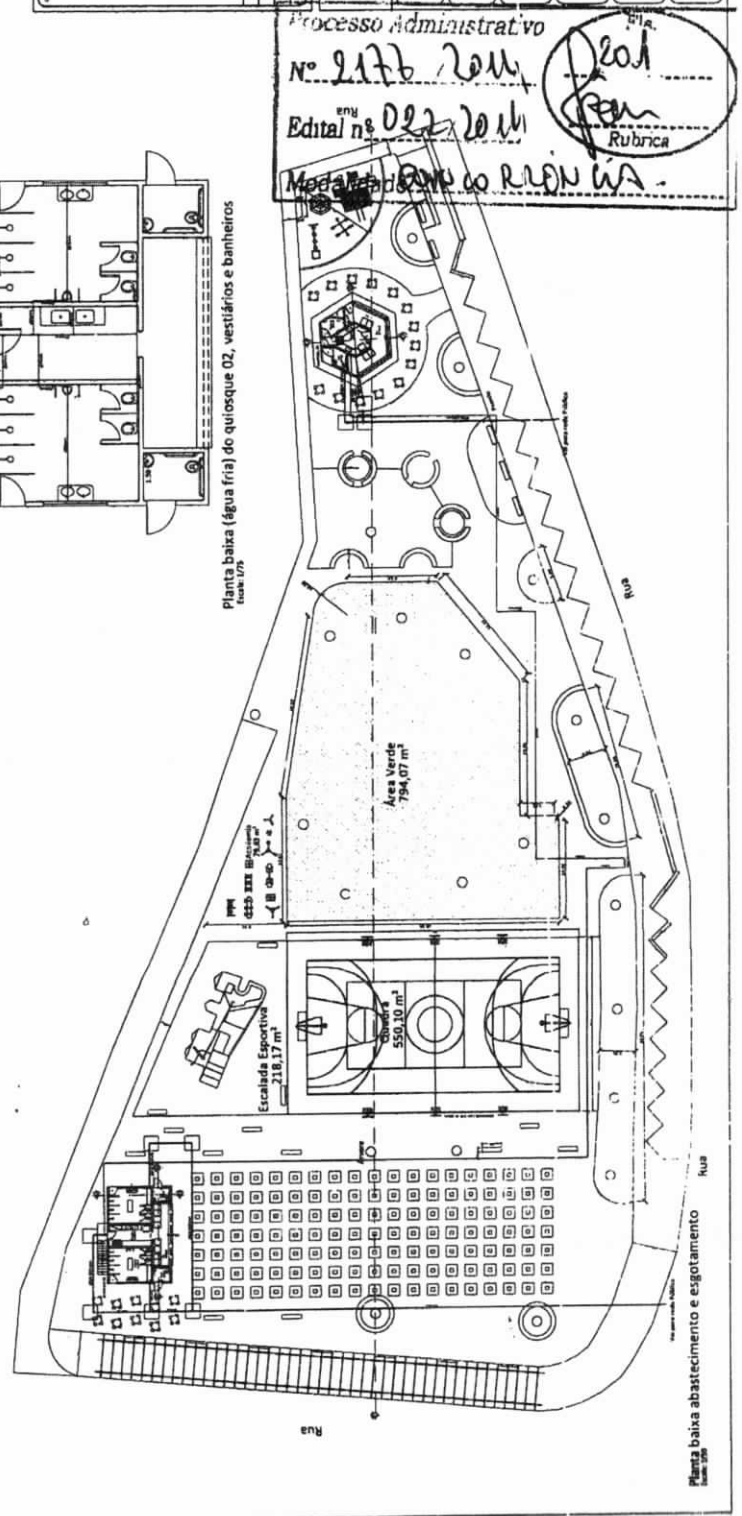

		PREFEITURA MUNICIPAL DE SANTO ANTONIO DE PÁDUA
REFORMA DA PRAÇA MONSENHOR DINIZ SANTO ANTONIO DE PÁDUA BAIRRO TAVARES		
Projeto Básico Água Fria e Esgoto Sanitário	245	Indicada
03/07	03/07	03/07

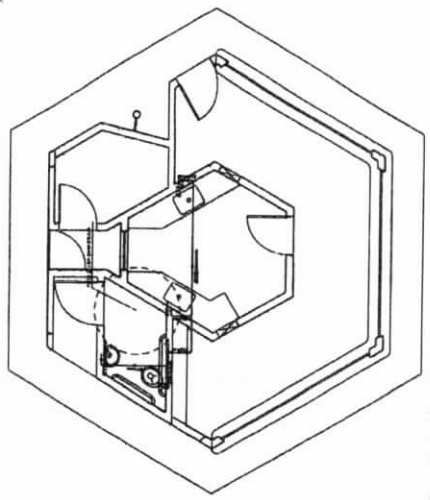

Planta baixa (água fria) do quiosque 01
Ano: 1/02

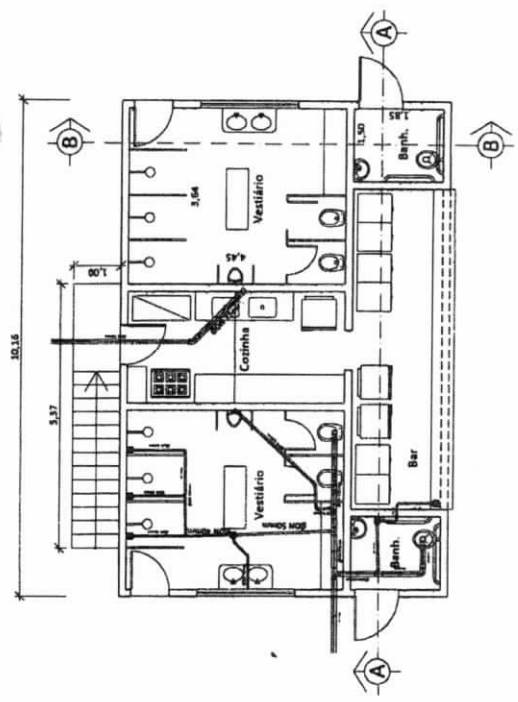

Planta baixa (água fria) do quiosque 02, vestiários e banheiros
Ano: 1/02

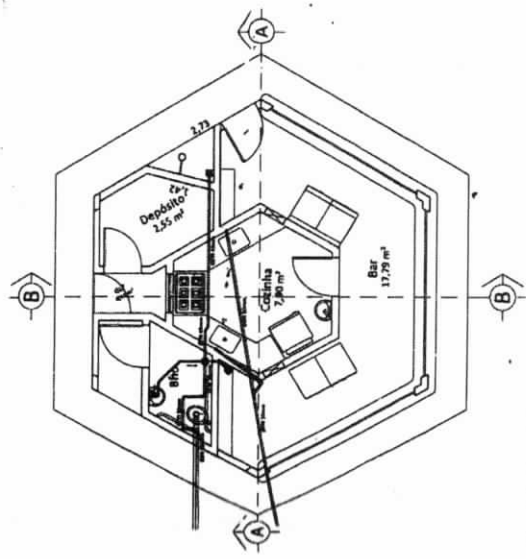

Planta baixa (água fria) do quiosque 01
Ano: 1/02

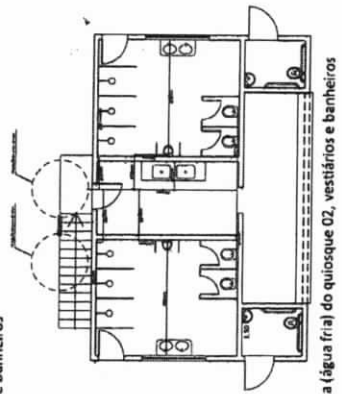

Planta baixa (água fria) do quiosque 02, vestiários e banheiros
Ano: 1/02

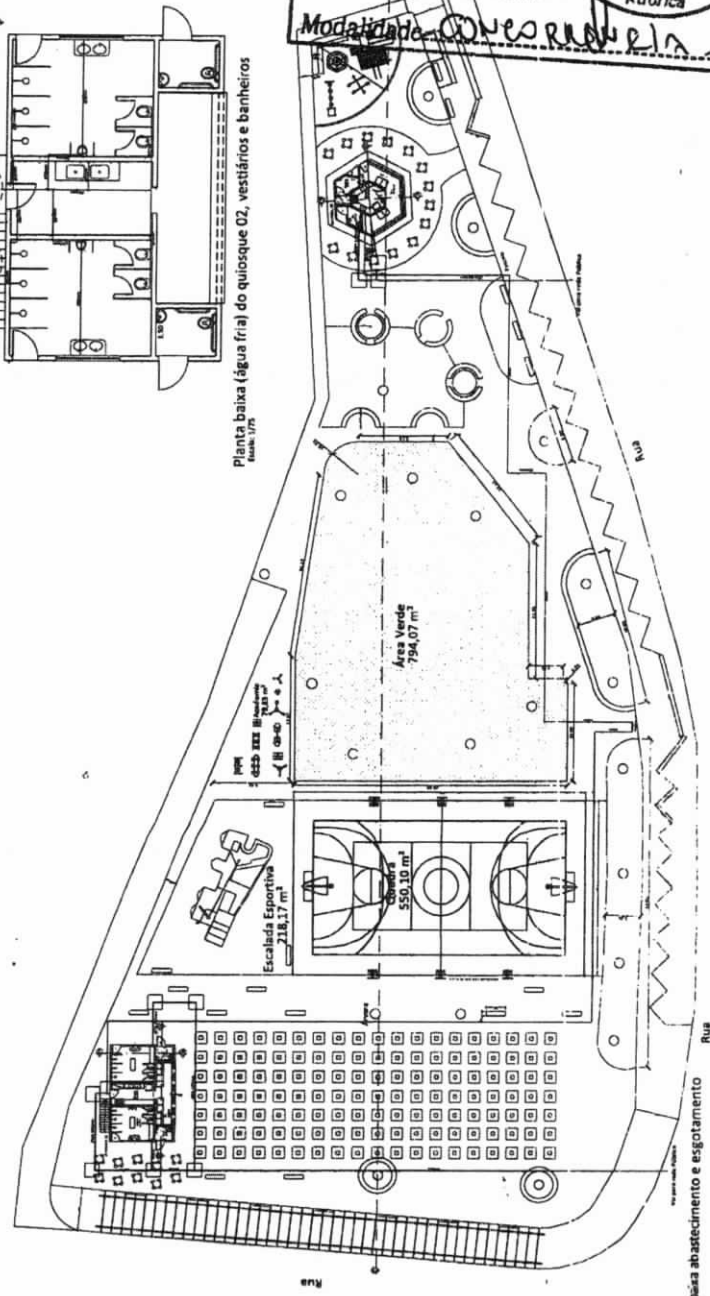

Planta baixa (esgoto) do quiosque 02, vestiários e banheiros
Ano: 1/02

		PREFEITURA MUNICIPAL DE SANTO ANTÔNIO DE PÁDUA
REFORMA DA PRAÇA MONSENHOR DINIZ		
SANTO ANTÔNIO DE PÁDUA BAIRRO TAVARES		
Nº 2177/2014 Edital nº 022/2014 Modalidade: CONCURSO	246 Projeto: Básico Água Fria e Esgoto Sanitário	Indicada 03/07

Processo Administrativo Nº 2177/2014
 Edital nº 022/2014
 Modalidade: CONCURSO
 Rubrica: 208